



turmkrane.ch



WIR ÜBERNEHMEN ALLE ARBEITEN RUND UM DEN TURMKRAN: VON DER PLANUNG, DER MONTAGE, ÜBER SERVICE UND REPARATUREN BIS ZUR DEMONTAGE UND GARANTIEREN EIN «RUNDUM-SORGLOS-KRAN-PAKET».

Wir sind ein innovatives Familienunternehmen, welches sich seit der Gründung 1998 zum Spezialisten auf dem Gebiet der Turmkrane entwickelt hat. Mit drei Standorten in der Schweiz und einem vielfältigen Mietpark von über 450 leistungsstarken Turmkranen sind wir ein verlässlicher Partner der Bauindustrie. Unsere Angebote reichen von einzelnen Dienstleistungen bis hin zu Komplettlösungen, welche es Ihnen als Bauunternehmen ermöglichen, sich voll und ganz auf Ihr Kerngeschäft zu konzentrieren.

Die Arbeit mit Kranen ist die Leidenschaft unserer rund 70 Mitarbeitenden. Unser breiter Erfahrungshintergrund ermöglicht uns, eine speziell auf Ihre Bedürfnisse zugeschnittene Lösung anzubieten, insbesondere bei komplexen Projekten. Innovation und stetige Weiterentwicklung gehören seit jeher zu unserem Geschäftsmodell. Dank unseren gut ausgerüsteten Werkstätten sind wir in der Lage, im Bedarfsfall kurzfristig und flexibel projektspezifische Lösungen anzubieten.

MIETKRANE



MIETKRANE

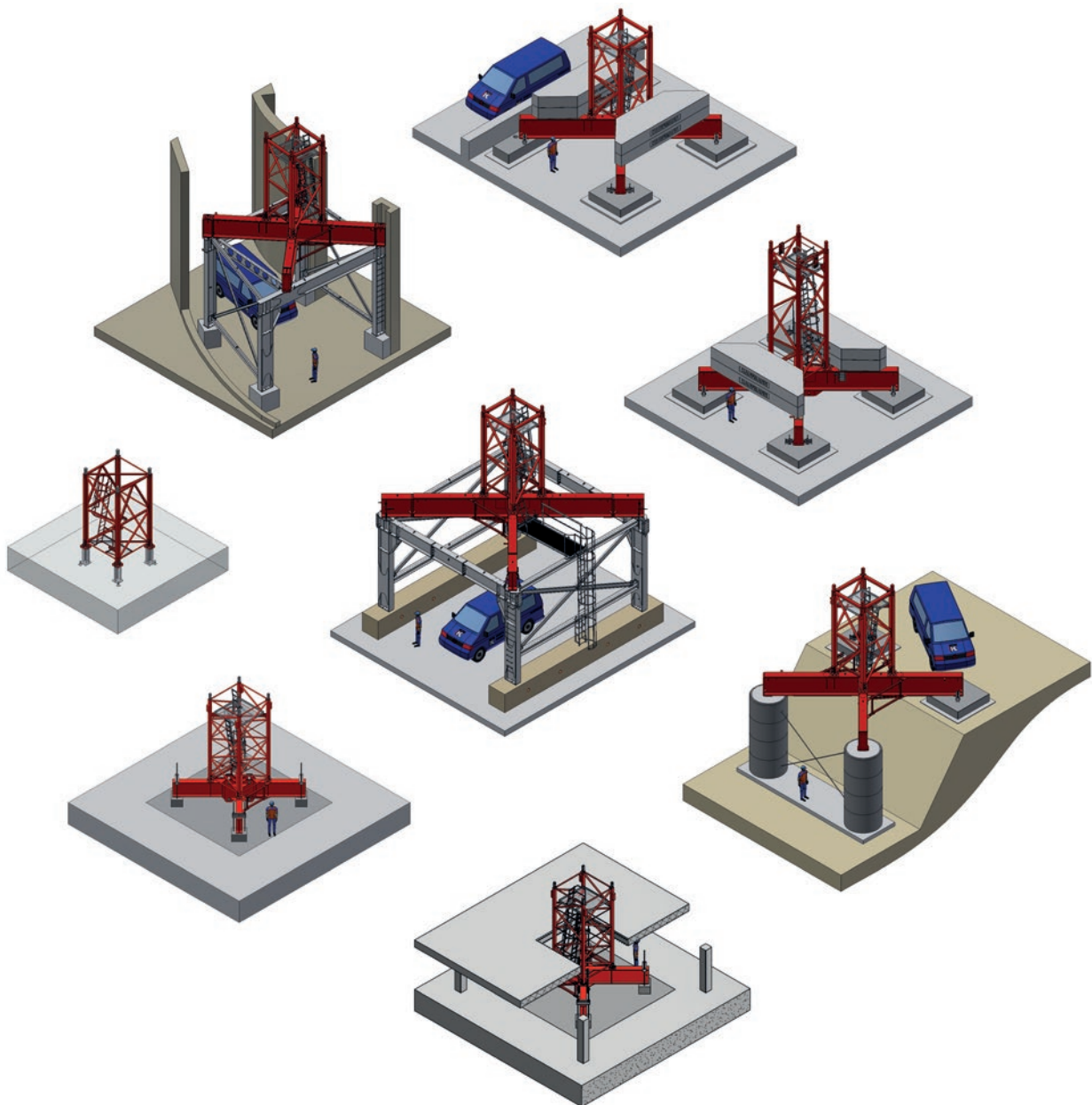

Unsere vielseitige Mietflotte mit mehr als 450 Kranen aus dem Premiumbereich garantiert ein Höchstmass an Flexibilität. Dank dem modularen Aufbau lassen sich die Krane für jeden Einsatz optimal konfigurieren. Moderne, frequenzgeregelter Antriebe auf allen Geräten sorgen für hervorragende Umschlagsleistungen bei geringem Energieverbrauch. Durch unsere Flexibilität sind wir in der Lage, schnell und unkompliziert auf Ihre Bedürfnisse und die Gegebenheiten Ihres Projekts

einzugehen. Dies beginnt bereits bei der Wahl der Foundation. Wir bieten Ihnen eine Vielzahl an verschiedenen Foundationstypen und Dimensionen an. Bei besonders engen Platzverhältnissen empfehlen wir die Montage des Krans auf ein Portal. Diese fertigen wir – falls erforderlich – individuell auf Sondermass in unserer Schlosserei. Zudem verfügen wir über das Material und die Erfahrung, um den Kran auf Schienenfahrwerk zu liefern.

KRANINSTALLATIONEN

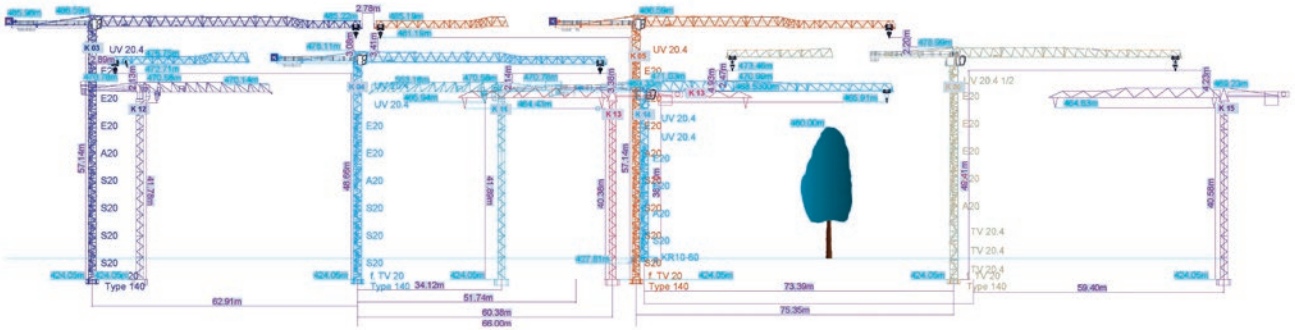

Der Kran ist das Schlüsselgerät jeder Baustelle. Komplexe Bauprojekte mit mehreren Kranen und engen Terminvorgaben erfordern eine genaue Planung des Bauablaufs. Es gilt die Anzahl, Konfigurationen und Standorte der Krane optimal zu wählen, um die sinnvollste und wirtschaftlichste Lösung für Ihr Projekt zu finden. Zudem sind die Dreh- und Arbeitsbereiche der Krane so zu begrenzen, dass sie sich nicht gegenseitig behindern und dass allfällige Sperrzonen, wie Hochspannungsleitungen oder Bahntrassen, nicht verletzt werden. Gerne unterstützen wir Sie bei der Planung und Umsetzung der für das jeweilige Bauvorhaben optimalen Krananlage.

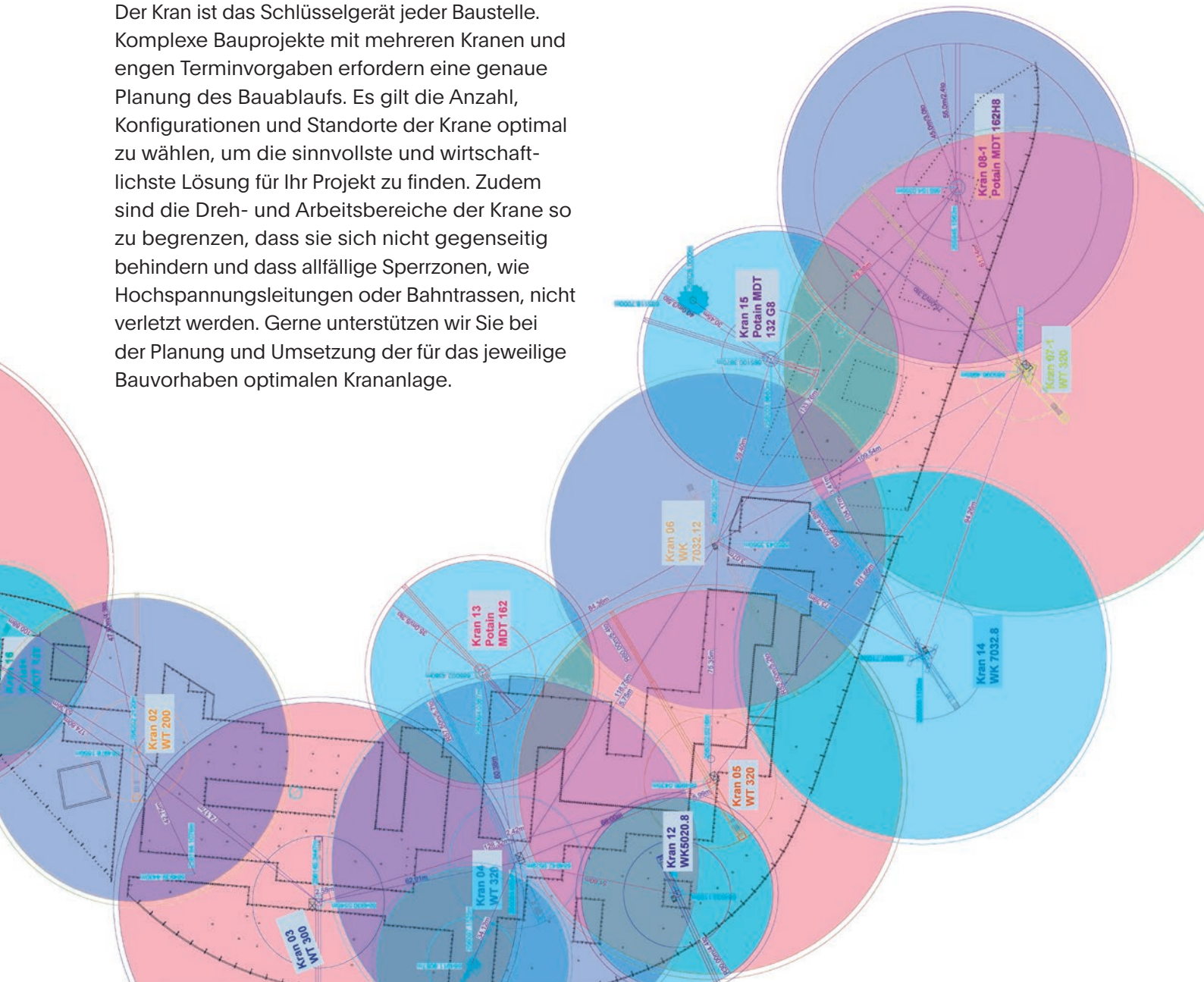

SERVICE



MONTAGE DEMONTAGE

Das Kernstück unseres «Rundum-Sorglos-Kran-Paketes» ist eine leistungsstarke Montage- und Serviceabteilung. Über 40 Kranfachmänner mit top ausgerüsteten Servicefahrzeugen stehen zur Verfügung. Wir machen Ihnen ein transparentes Angebot. Alles aus einer Hand oder falls gewünscht nach Aufwand. Durch präzise Planung der Arbeiten gewährleisten wir eine effiziente, ruhige und einwandfreie Montage. Die langjährige Zusammenarbeit mit qualifizierten Autokran- und Transportfirmen garantiert eine reibungslose Koordination.

SERVICE

STÖRUNGSDIENST REPARATUREN KRANKONTROLLEN

Unsere gut ausgebildeten Servicetechniker sorgen mit ihren umfangreich ausgerüsteten Fahrzeugen dafür, dass wir Störungen an Miet- und Kundenkränen innert kürzester Zeit beheben können – sowohl bei mechanischen und elektrischen Defekten als auch Steuerungsproblemen. Dank Fernwartung können wir oftmals kleine Fehler direkt beheben oder die Fehlerquelle eingrenzen, bevor der Techniker auf der Baustelle eintrifft. Dies spart Zeit und Kosten.

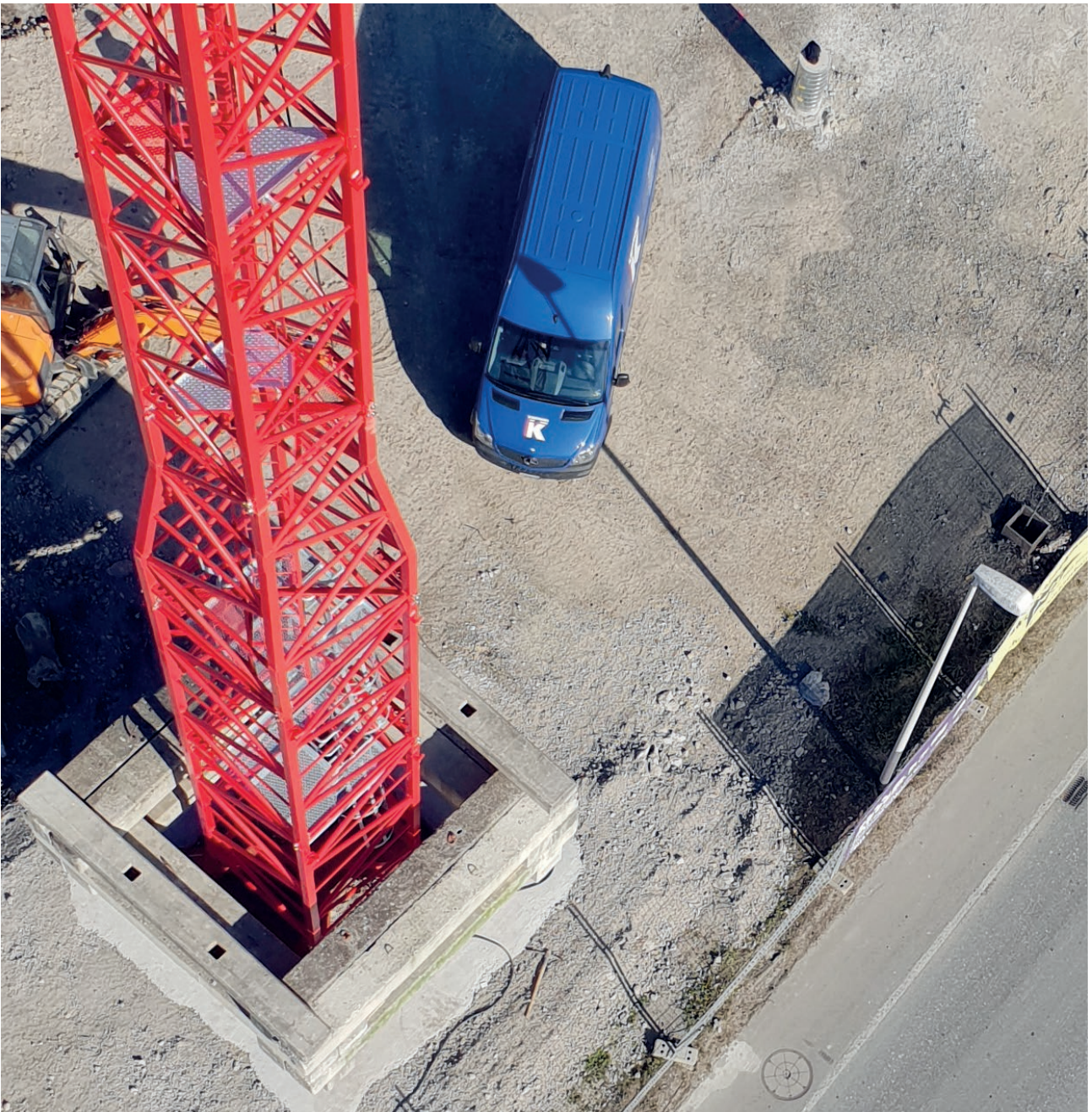

ERSATZTEILE



Dank der hohen Verfügbarkeit von Ersatzteilen können wir die Stillstandszeiten so kurz wie möglich halten. Wir führen ein umfangreiches Ersatzteillager für Wolff- und Wilbert-Krane. Verschleissteile, wie Rollen und Seile, sind auch für Liebherr- und Peiner-Krane immer im Lager vorrätig. Sie bestellen bis Feierabend, wir liefern über Nacht.

ZUBEHÖR

KAMERA-SYSTEME

Das moderne Kamerasystem für Turmkrane ist ein wertvolles Hilfsmittel für sicheres und effizientes Arbeiten. Insbesondere wenn die Sicht durch Gebäude oder andere Hindernisse erschwert ist, hat der Kranführer dank der Kamera die Last und die unmittelbare Umgebung immer im Blickfeld. Er erkennt sofort, ob die Last sicher angeschlagen ist und ob sich keine Personen im Gefahrenbereich aufhalten.



ANTI- KOLLISIONS- SYSTEM

Verschärfte Sicherheitsbestimmungen und komplexer werdende Arbeitsabläufe erfordern vermehrt Hilfsmittel zum sicheren Betrieb der Krane – nicht mehr nur auf Grossbaustellen. Dank der breiten Palette an Komplettlösungen für Arbeitsbereichs-Begrenzungen und Antikollisionssysteme für Baukrane bieten wir die massgeschneiderte Lösung für jede Baustelle. Durch den Einsatz modernster Technologien gewährleisten wir ein benutzerfreundliches System von der Inbetriebnahme bis zum Betrieb.



SONDERKONSTRUKTIONEN

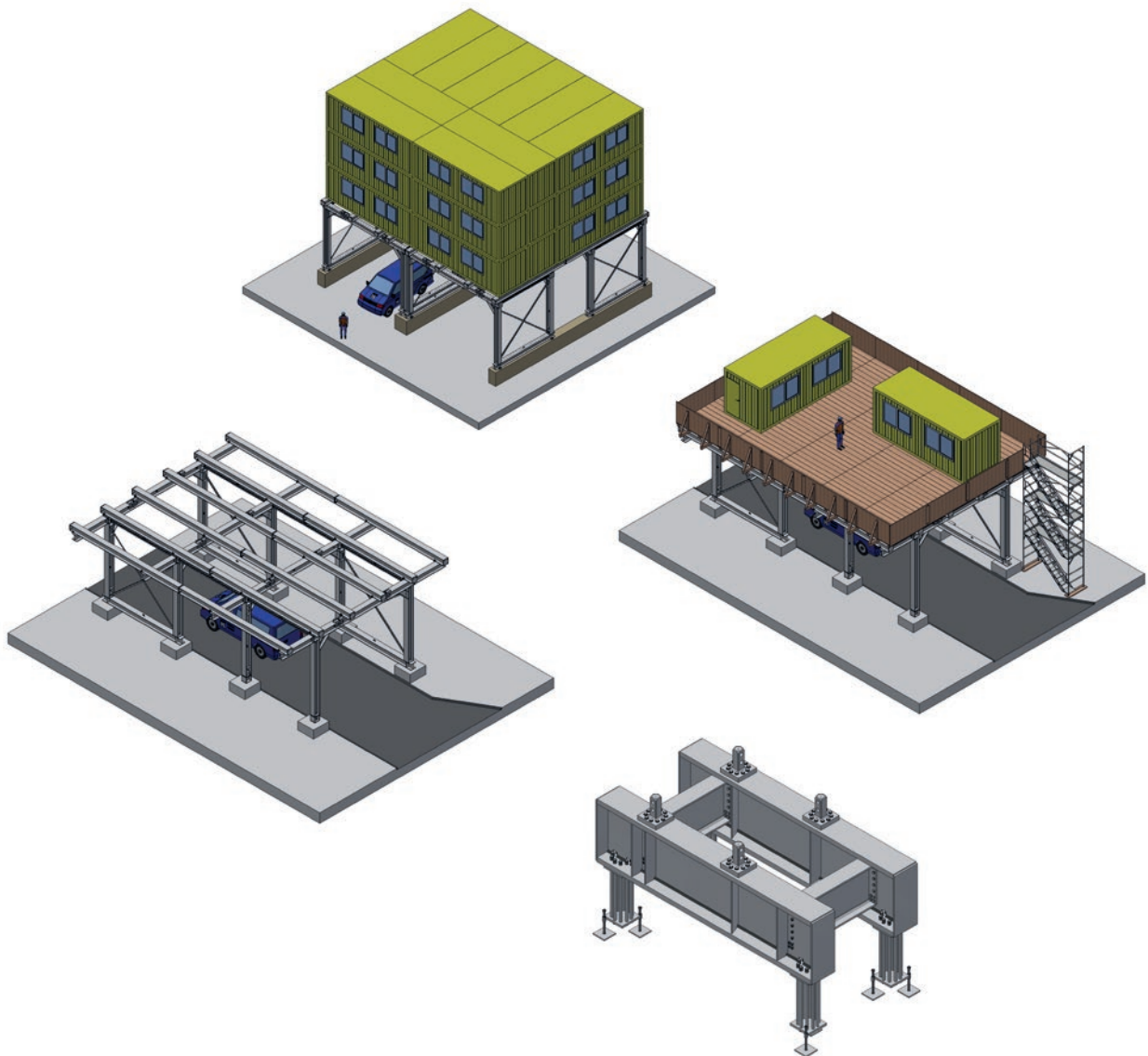

PORTALE INSTALLATIONSBÜHNEN SPEZIALFUNDATIONEN

Die Herausforderungen auf den Baustellen durch enge Platzverhältnisse, knappe Zeitvorgaben und komplizierte Logistik werden stetig grösser. Hier bieten wir Ihnen die Möglichkeit zu unkonventionellen Lösungen und unterstützen Sie mit unserer ganzen Erfahrung dabei, die für Ihre Baustelle massgeschneiderte Lösung zu finden

und umzusetzen. Sämtliche Sonderkonstruktionen, wie Portale und Installationsbühnen, werden von uns entwickelt, konstruiert und in unserer Schlosserei angefertigt. So können wir kurzfristig und flexibel individuelle Lösungen anbieten, die perfekt auf die jeweiligen Gegebenheiten Ihrer Baustelle zugeschnitten sind.

SONDERKONSTRUKTIONEN



RETROFIT

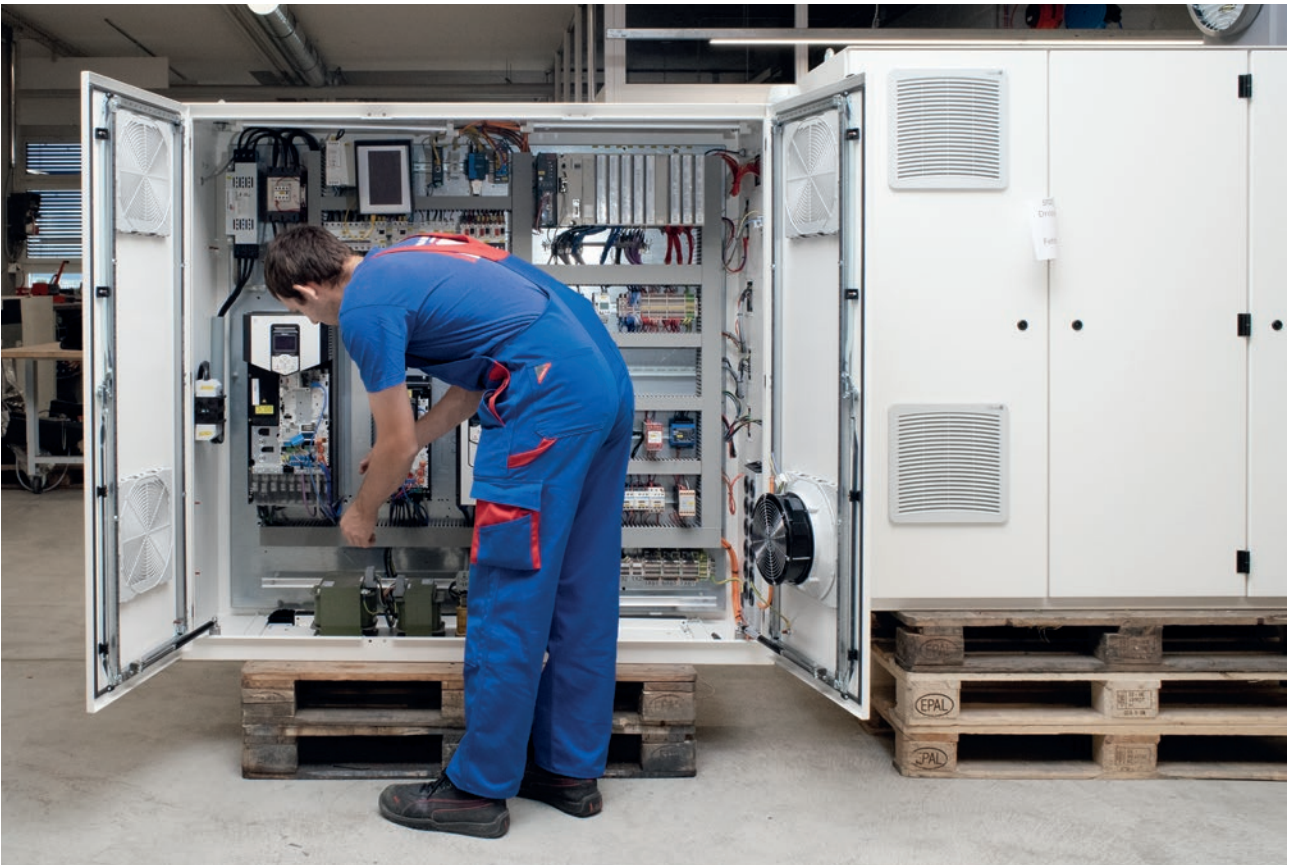
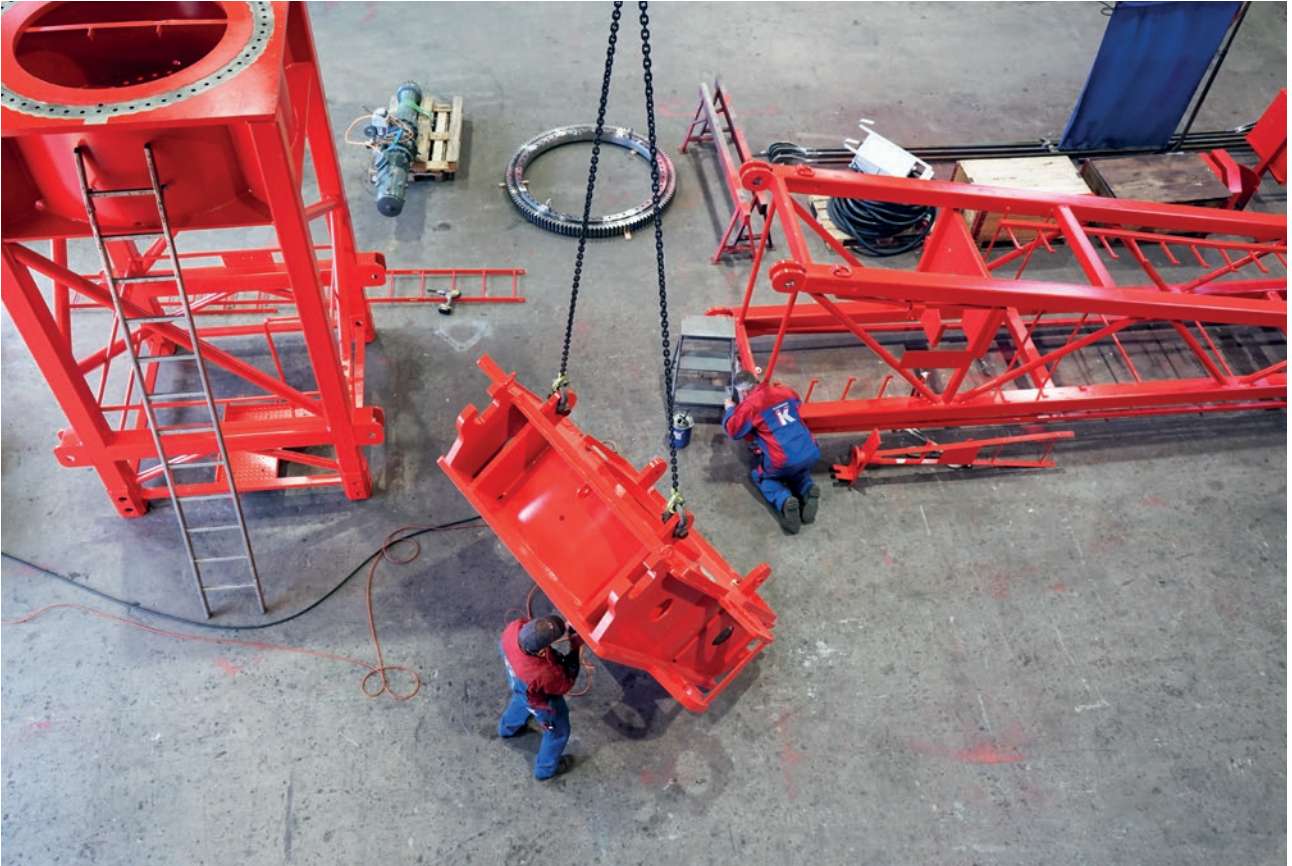

RETROFIT

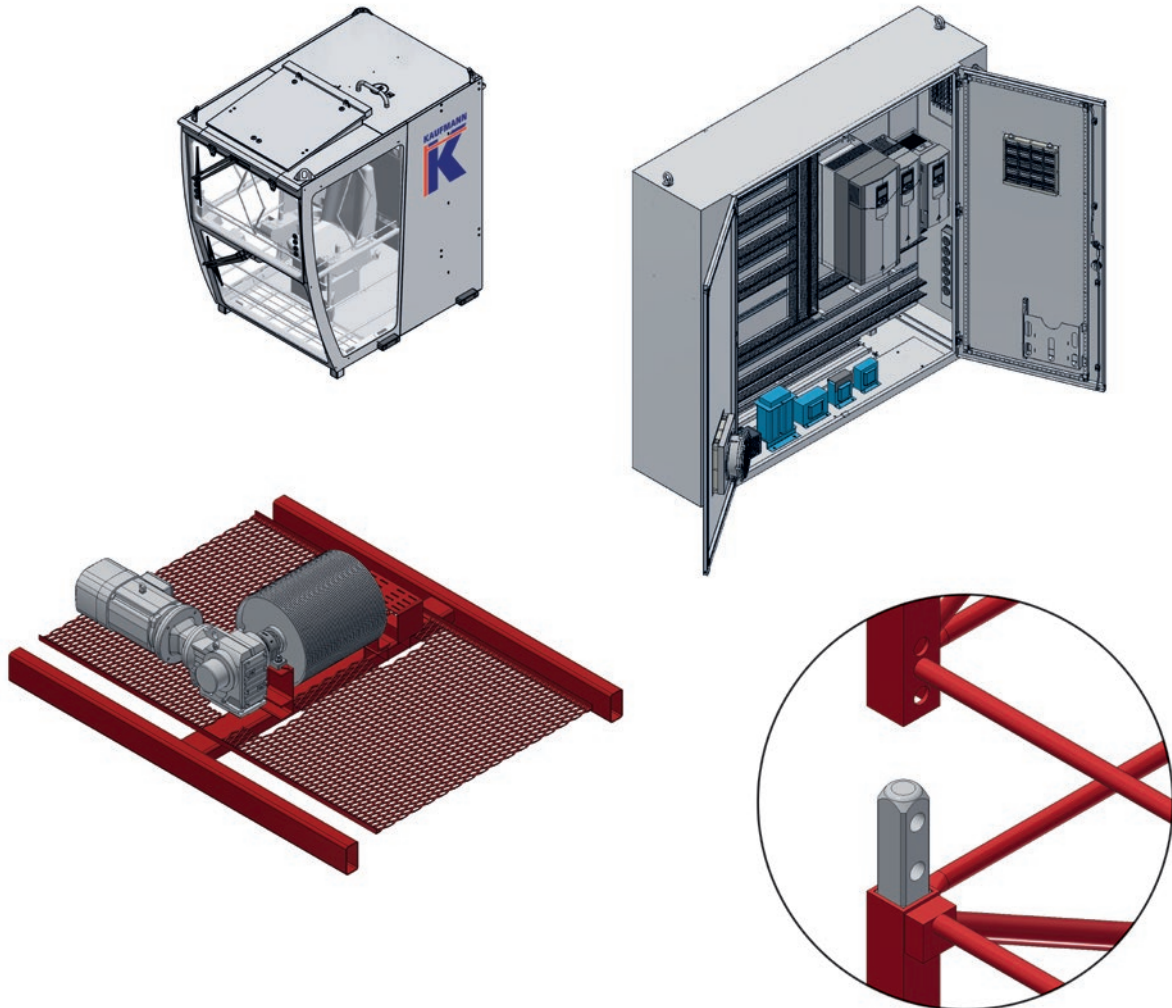

Nach 15 bis 20 Jahren im Einsatz gelangen Turmkrane ans Ende ihrer Nutzungsdauer. Rost, Spiel in den Verbindungen, Abnutzung der mechanischen Bauteile und eine störanfällige Elektronik erschweren ein präzises und speditives Arbeiten. In diesem Fall lohnt es sich, den Kran in unseren Werkhallen in Oberhasli wieder in Stand zu setzen. Das Kosten-Nutzenverhältnis unserer Retrofit-Angebote ist optimal, denn Sie erhalten einen praktisch neuerartigen Kran für einen Bruchteil des Neupreises. Zudem werden auf diese Weise Ressourcen geschont und der Werkplatz Schweiz gestärkt.

Dank unserer langjährigen Erfahrung kennen wir die kritischen Punkte und haben Lösungen zu

deren Verbesserung entwickelt. Der Stahlbau wird Instand gesetzt und nach Vorgabe des Statikers verstärkt. Alle Bolzenverbindungen werden mittels Schweißroboter aufgearbeitet und anschließend mittels Horizontalbohrwerk auf Originalmass bearbeitet. Das Sandstrahlen und Neulackieren erfolgt extern, in einem dafür qualifizierten Schweizer Betrieb.

Kernstück der Modernisierung ist aber die komplette Erneuerung der Elektromechanik und die Umrüstung auf frequenzgeregelt, energieeffiziente Antriebe. Die Parameter und die adaptiven Programme wurden bei uns im Hause, mit Unterstützung von ABB Finnland, entwickelt und getestet.

Kaufmann Turmkrane AG

Rütisbergstrasse 8
8156 Oberhasli
+41 43 411 08 30

—

Rue de Long Vernex 1
1545 Chevroux
+41 26 667 00 28

—

info@krankaufmann.ch
turmkrane.ch