



gruekaufmann.ch



**NOUS PRENONS EN CHARGE TOUS
LES TRAVAUX RELATIFS AUX GRUES À
TOUR : LA PLANIFICATION, LE MON-
TAGE, L'ENTRETIEN ET LES RÉPARATI-
ONS, AINSI QUE LE DÉMONTAGE ET
NOUS GARANTISSONS UN SERVICE
COMPLET ET «SANS SOUCI».**

Nous sommes une entreprise familiale innovante qui, depuis sa création en 1998, est devenue un spécialiste reconnu dans le domaine des grues à tour. Avec trois sites en Suisse et un parc de location polyvalent de plus de 450 grues à tour classées hautes performances, nous sommes un partenaire fiable pour les entreprises de construction. Nos offres vont du service individuel aux solutions complètes, permettant aux entreprises de construction de se concentrer pleinement sur leur cœur de métier.

Travailler avec les grues est la passion de notre septantaine d'employés. Notre solide expérience dans le domaine nous permet de vous proposer une solution adaptée à vos besoins, en particulier pour les projets complexes. L'innovation et le développement continu ont toujours fait partie de notre modèle d'entreprise. Grâce à nos ateliers bien équipés, nous sommes en mesure de proposer des solutions spécifiques à un projet dans des délais courts et de manière flexible.

GRUES DE LOCATION

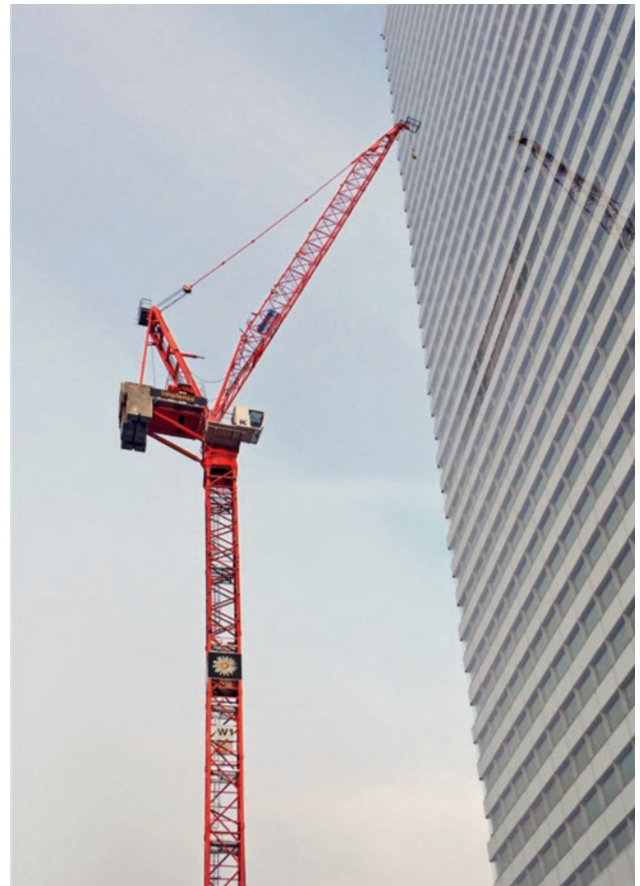

GRUES DE LOCATION

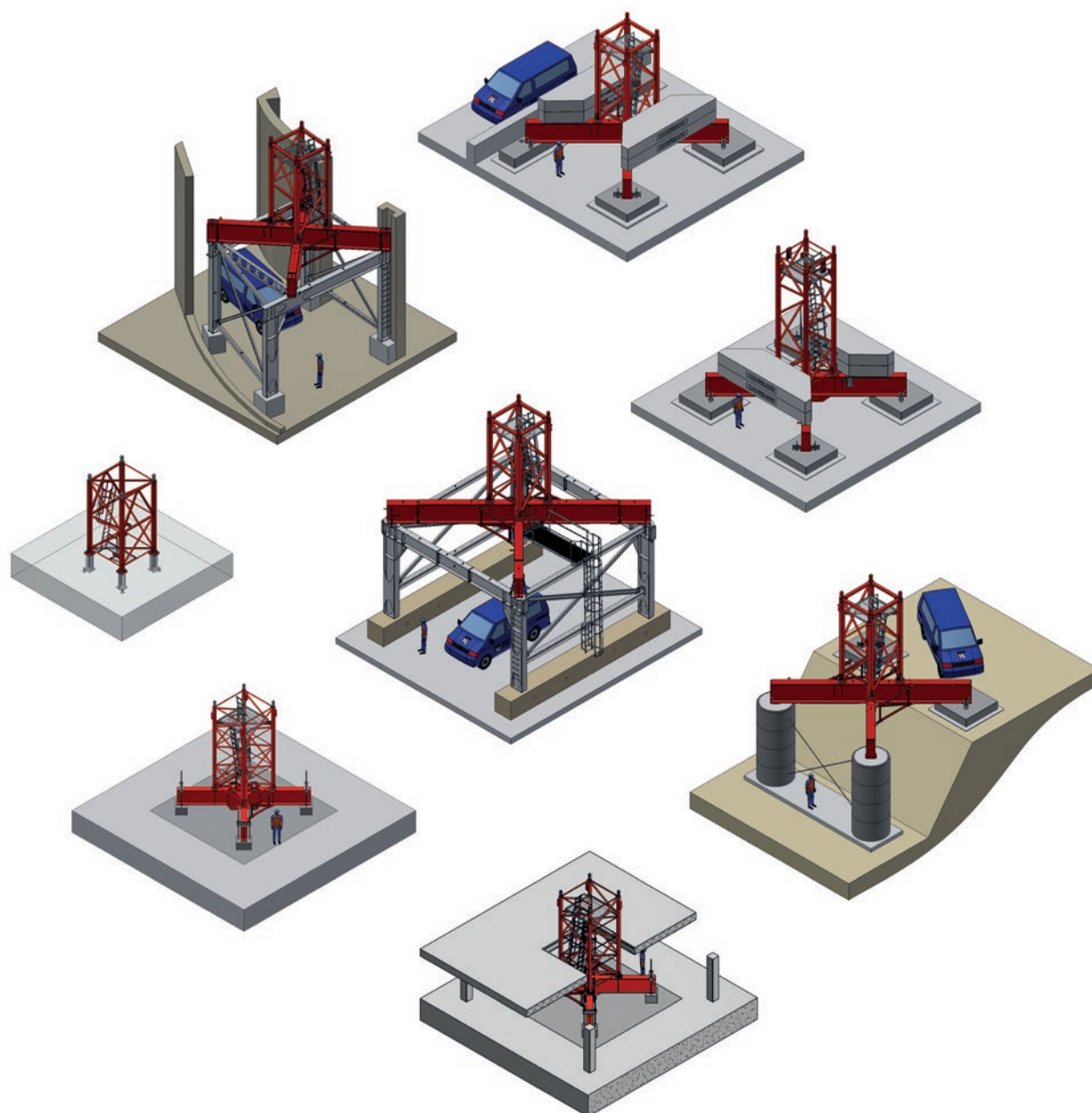

Notre parc de location polyvalent de plus de 450 grues de première qualité garantit une flexibilité maximale. Grâce à leur conception modulaire, les grues peuvent être configurées de manière optimale pour chaque application. Des entraînements modernes à régulation de fréquence sur toutes nos machines garantissent d'excellentes performances de manutention avec une faible consommation d'énergie. Grâce à notre flexibilité, nous sommes en mesure de répondre rapidement et facilement à vos besoins et aux spécificités

de votre projet, en commençant par le choix de la fondation. Nous vous proposons un large éventail de types et de dimensions de fondations différentes. Si la place est particulièrement limitée, nous recommandons de monter la grue sur un portique. Si la situation l'exige, nous pouvons en fabriquer un sur mesure dans notre serrurerie, dans des dimensions spéciales. De plus, nous disposons du matériel et de l'expérience nécessaires pour installer des grues sur translation.

INSTALLATION DES GRUES

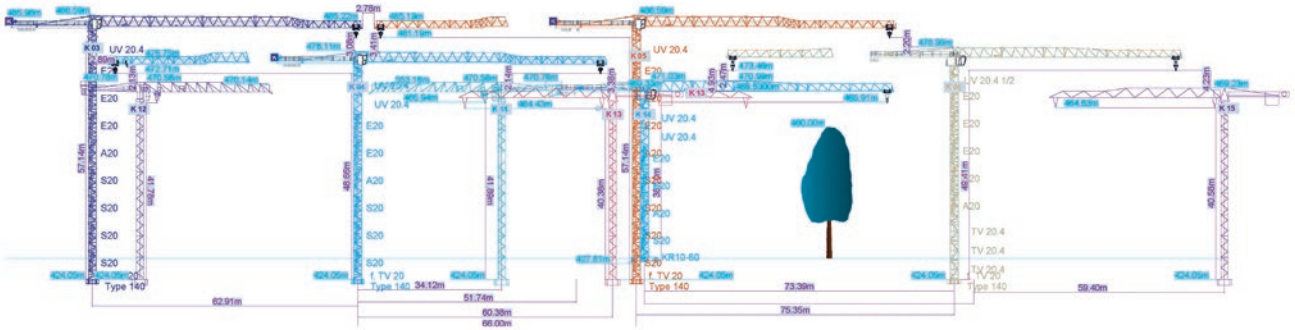

La grue est la machine clé sur tout chantier de construction. Les projets de construction complexes avec plusieurs grues ainsi que des délais serrés exigent une planification précise du déroulement des travaux. Le nombre, les configurations et les emplacements des grues doivent être déterminés de manière optimale afin de trouver la solution la plus adaptée et la plus économique pour votre projet. De plus, les zones de giration et de travail des grues doivent être limitées de manière à ce que les grues ne s'obstruent pas entre elles et n'empiètent pas sur les zones restreintes telles que les lignes à haute tension ou les voies ferroviaires. Nous vous apporterons notre soutien dans la planification et l'optimisation de la mise en service de l'installation de grue pour votre projet de construction.

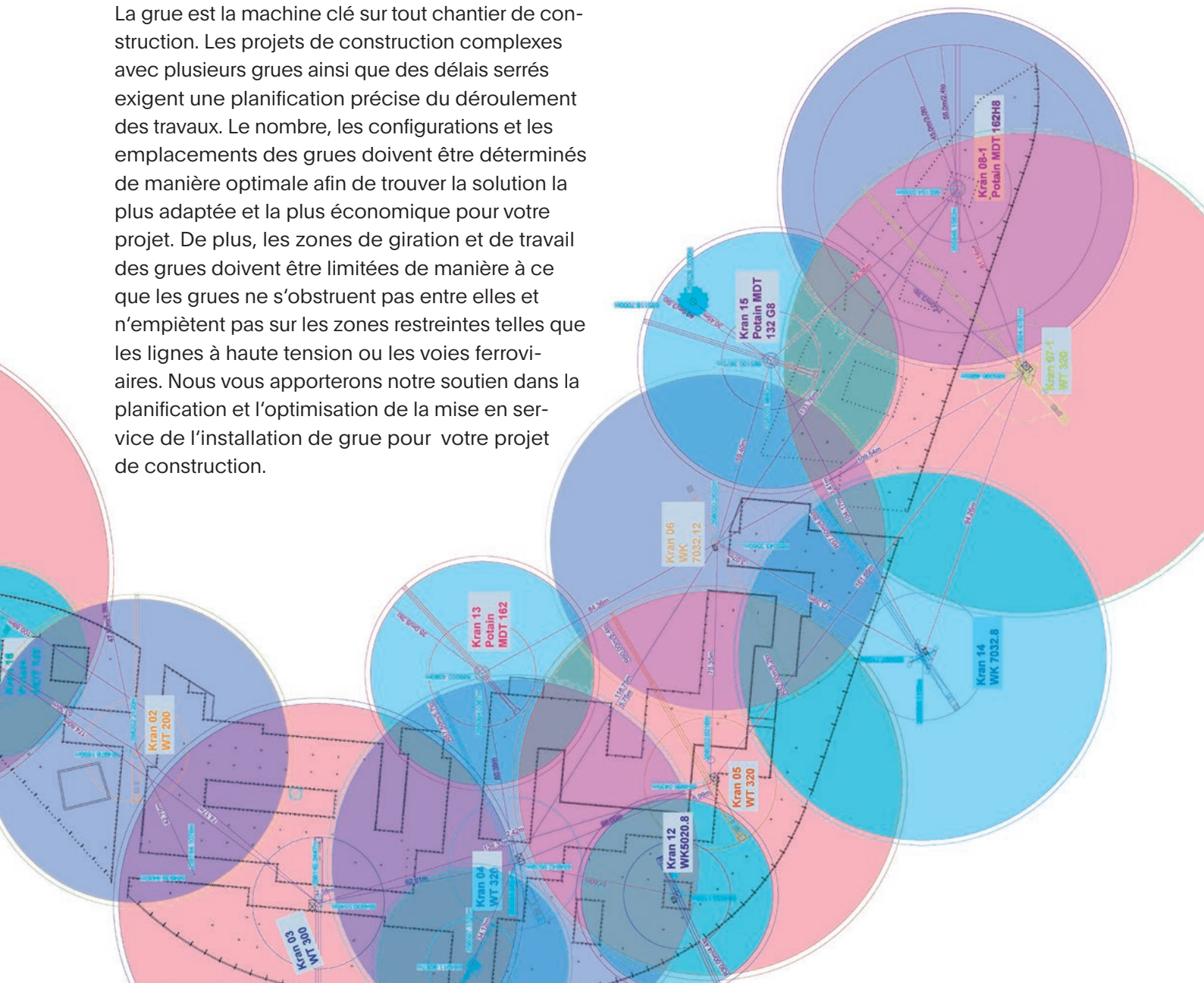

SERVICE



MONTAGE – DÉMONTAGE

Un département de montage et de service après-vente performant constitue le cœur de nos prestations. Plus de 40 spécialistes en grue avec des véhicules de service bien équipés sont à votre disposition. Nous vous offrons d'une manière transparente une prestation complète ou, en fonction de vos besoins. Grâce à une planification précise des travaux, nous garantissons un montage efficace, silencieux et impeccable. De nombreuses années de collaboration avec des entreprises qualifiées dans le transport et le levage garantissent une coordination sans faille.

SERVICE

DÉPANNAGES RÉPARATIONS EXPERTISES

Grâce à leurs véhicules très bien équipés, nos techniciens de service qualifiés veillent à ce que les défauts des grues de location et des grues des clients puissent être réparés dans les plus brefs délais – tant en cas de défauts mécaniques que de problèmes électriques ou de contrôle. La télémaintenance nous permet souvent de corriger directement les petits défauts ou de détecter la source de la panne avant que le technicien n'arrive sur place. Cela permet de gagner du temps et de réduire les coûts.

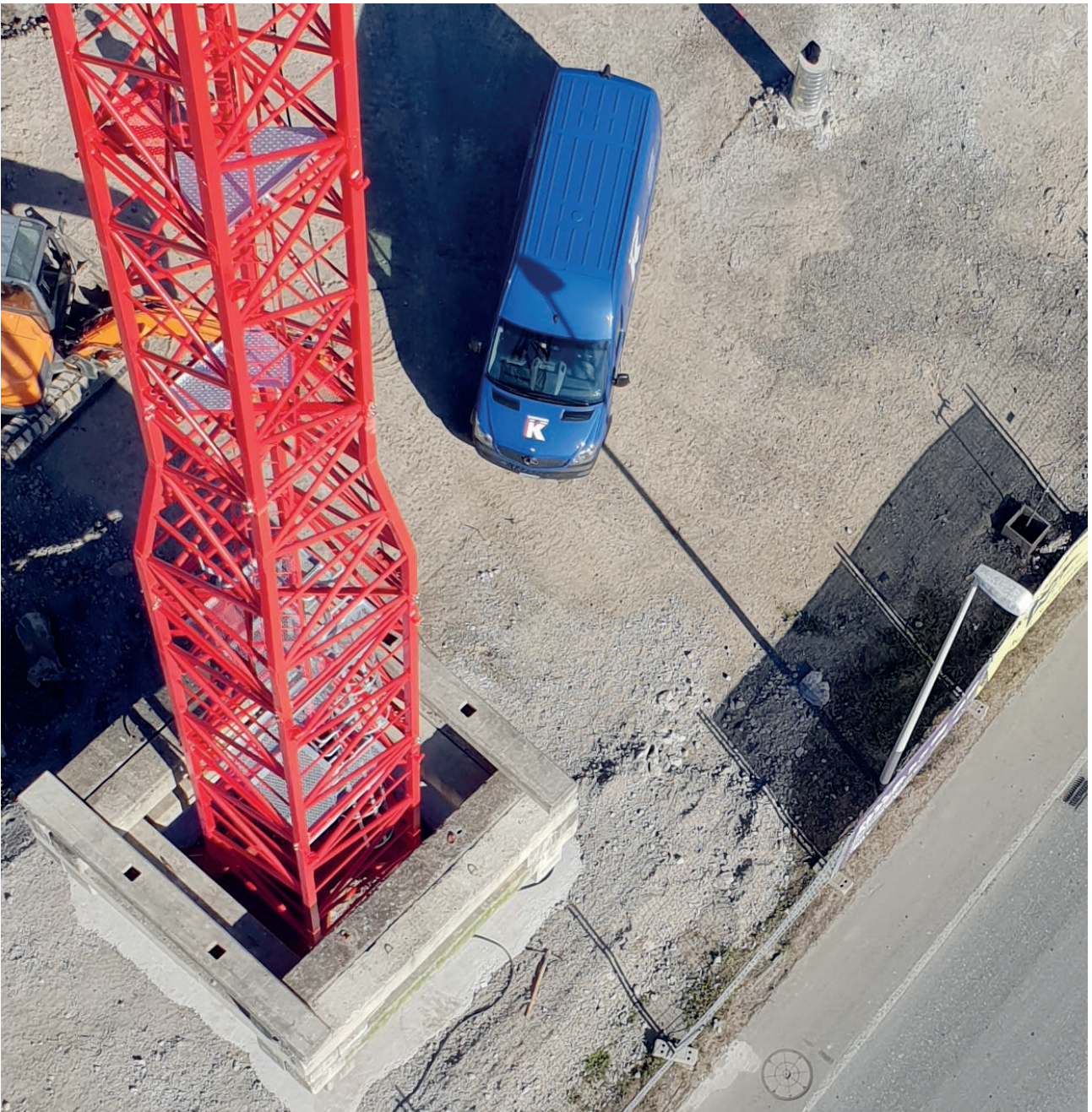

PIÈCES DÉTACHÉES



Grâce à la grande disponibilité des pièces de rechange, nous réduisons au maximum les temps d'arrêt. Nous disposons d'un vaste entrepôt de pièces détachées pour les grues Wolff et Wilbert. Les pièces d'usure telles que les poulies et les câbles sont toujours en stock, même pour les grues Liebherr et Peiner. Si la commande se fait jusqu'à la fin de la journée, nous vous livrons le lendemain matin.

ACCESSOIRES

SYSTÈME DE CAMÉRA

Le système de caméra moderne pour les grues à tour est un outil efficace pour travailler de manière optimale et en toute sécurité derrière des bâtiments ou d'autres obstacles. Le grutier a toujours la charge et l'environnement immédiat à portée de vue et peut ainsi voir rapidement si la charge est bien fixée et s'il n'y a personne dans la zone dangereuse.



SYSTÈMES ANTI-COLLISION

Des règles de sécurité plus strictes et des processus de travail de plus en plus complexes exigent l'utilisation d'aides pour l'opération sécurisée des grues et cela plus seulement sur les grands chantiers. Notre gamme de solutions complètes pour la limitation de la zone de travail et les systèmes anti-collision pour les grues de chantier nous permet de vous offrir la solution sur mesure pour votre chantier. En utilisant les dernières technologies, nous garantissons un système ergonomique de la mise en service à l'exploitation.



CONSTRUCTIONS SPÉCIALISÉES

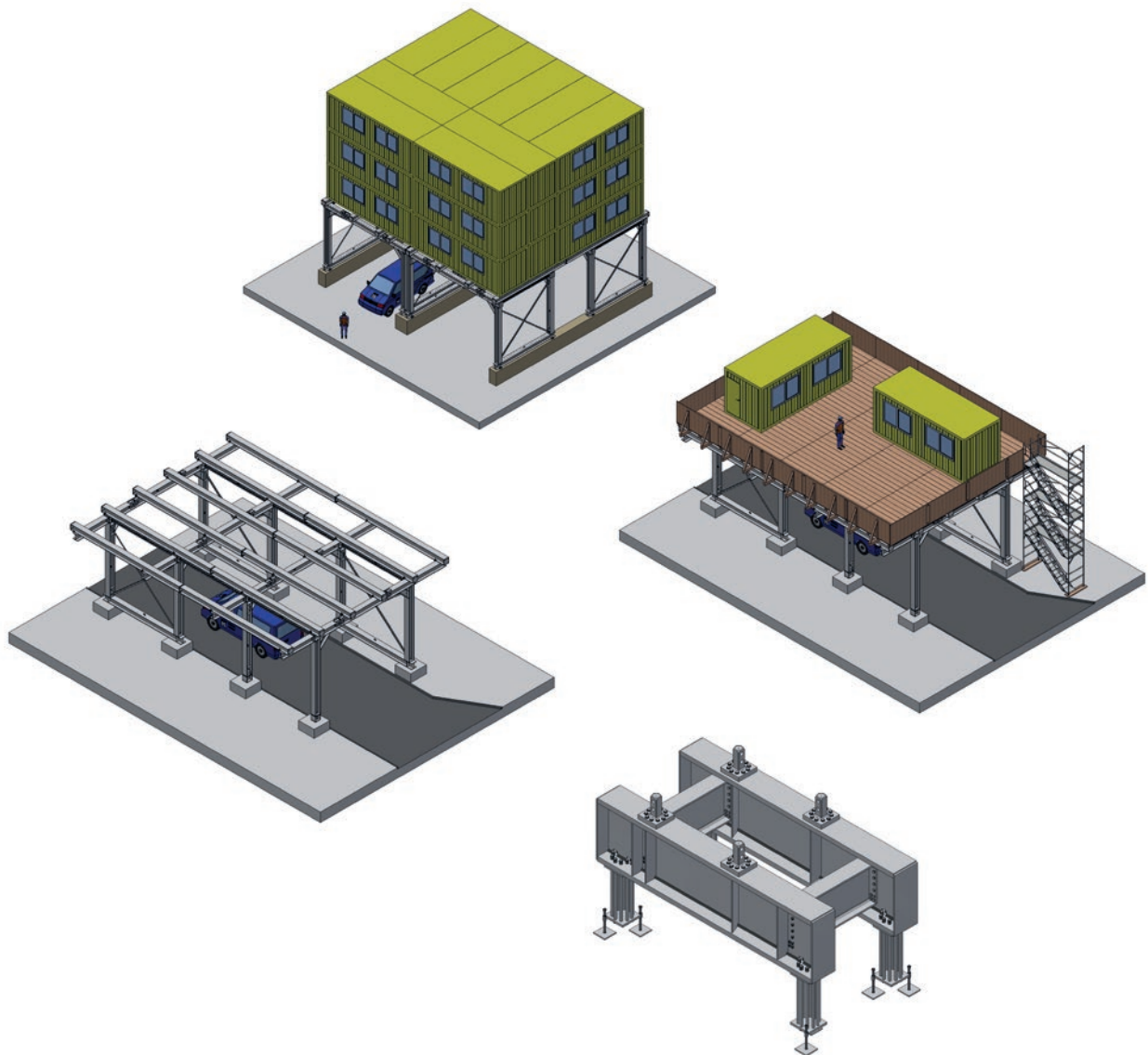

PORTIQUES, PLATEFORMES D'INSTALLATION, FONDATEMENTS SPÉCIALISÉS

Les défis sur les chantiers de construction dus à la place limitée, aux délais serrés et à la logistique compliquée sont en constante augmentation. Nous serons heureux de vous soutenir avec toute notre expérience pour trouver et mettre en place la solution la plus adaptée à votre chantier. Toutes les constructions spécialisées telles que les

portiques et les plateformes d'installation sont développées, conçues et fabriquées par nos soins dans notre serrurerie. Cela nous permet de proposer des solutions individuelles à court terme et de manière flexible, qui sont parfaitement adaptées aux conditions respectives du site de construction.

CONSTRUCTIONS SPÉCIALISÉES

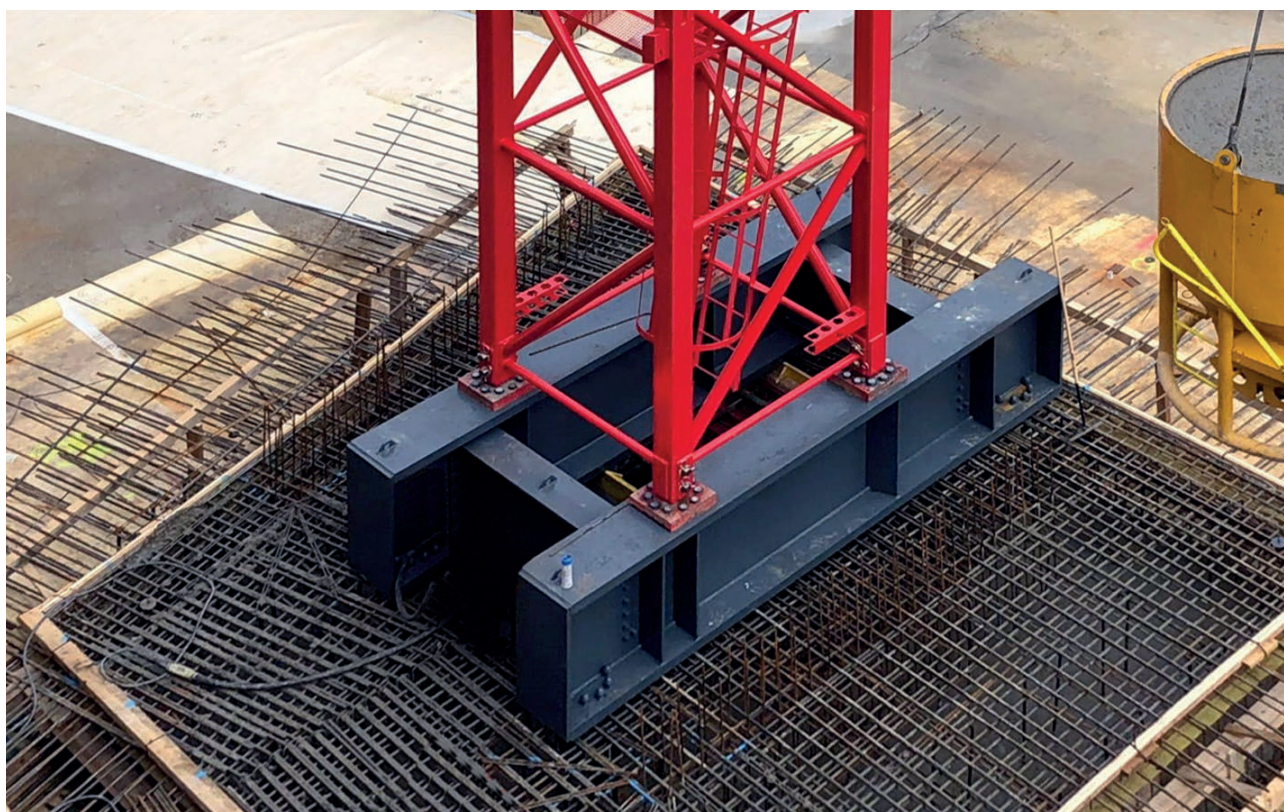

RÉTROFIT

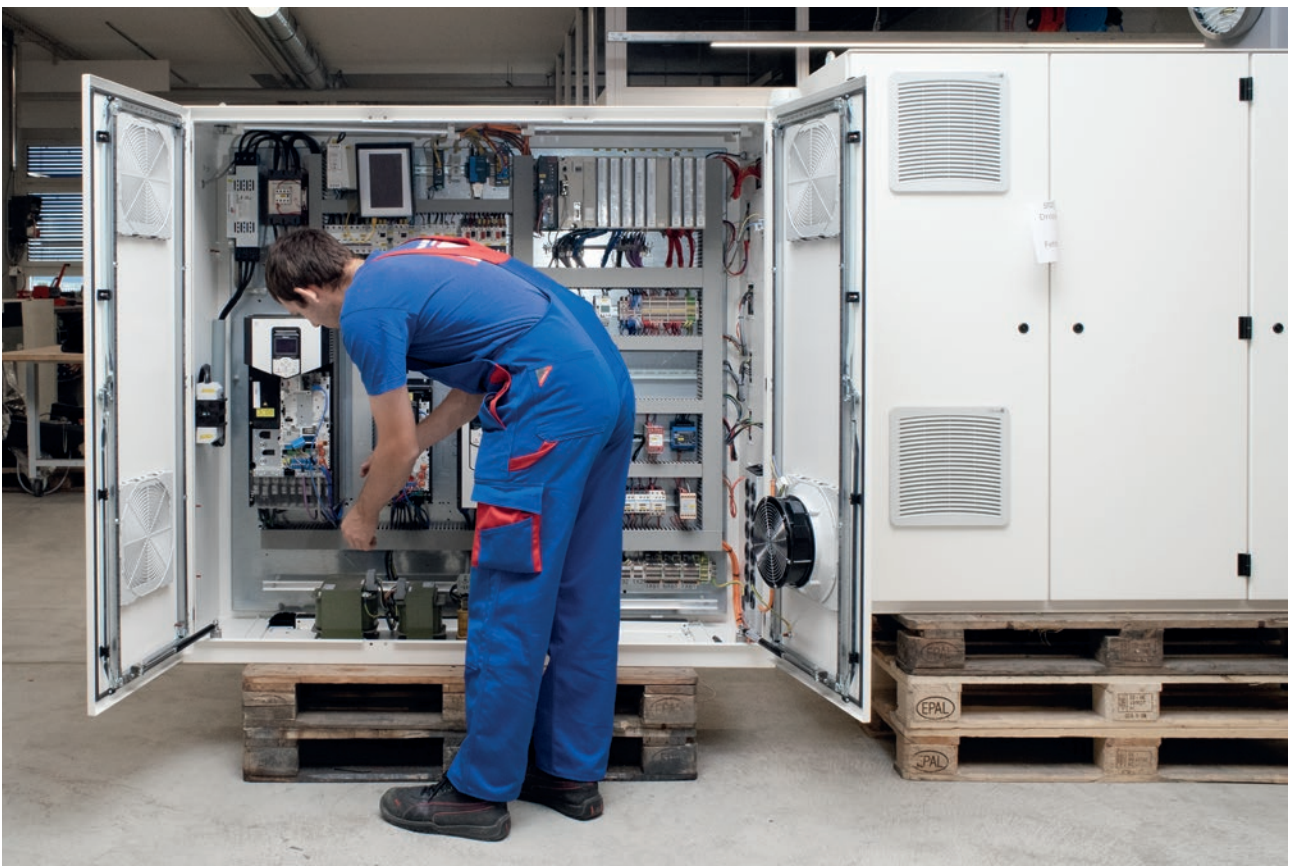
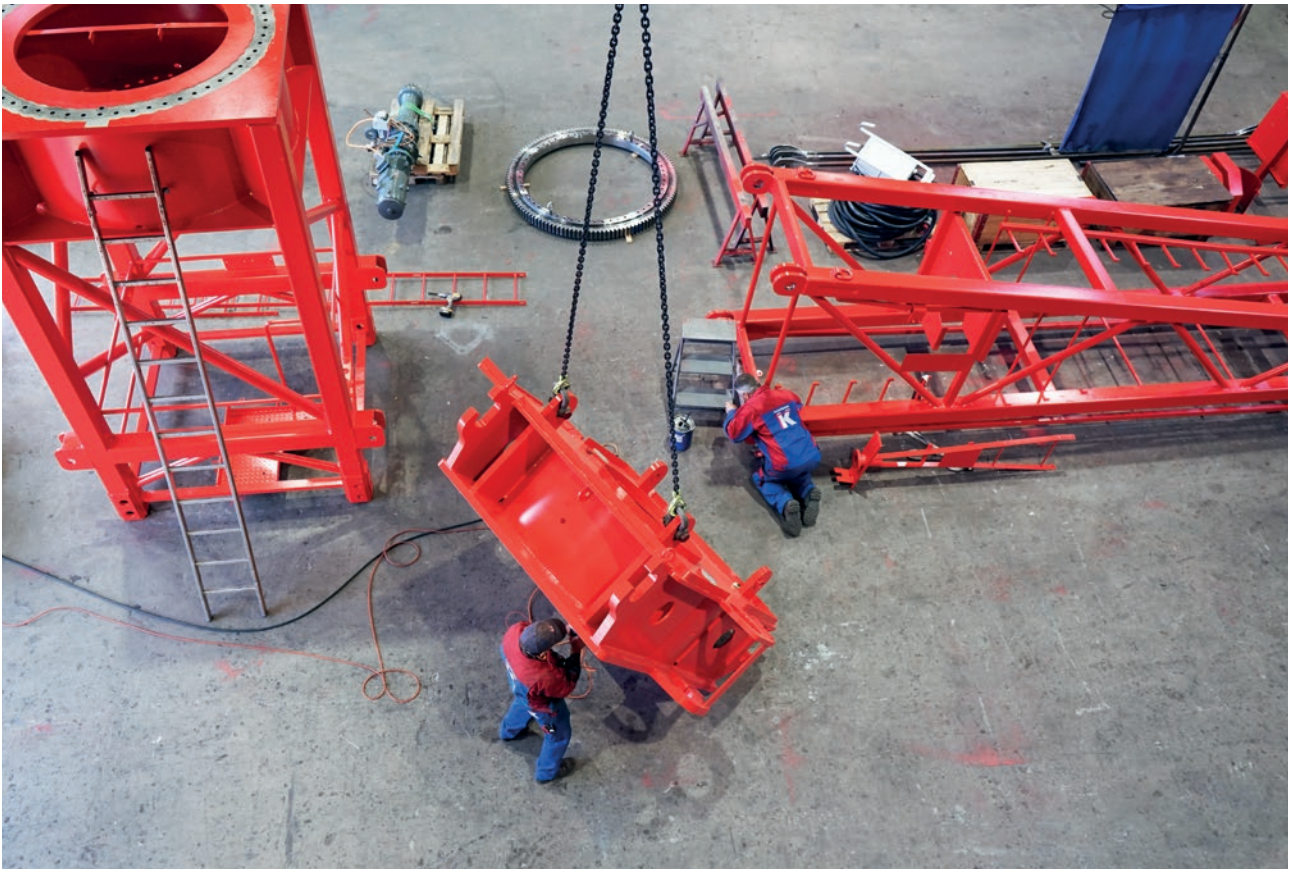

RÉTROFIT

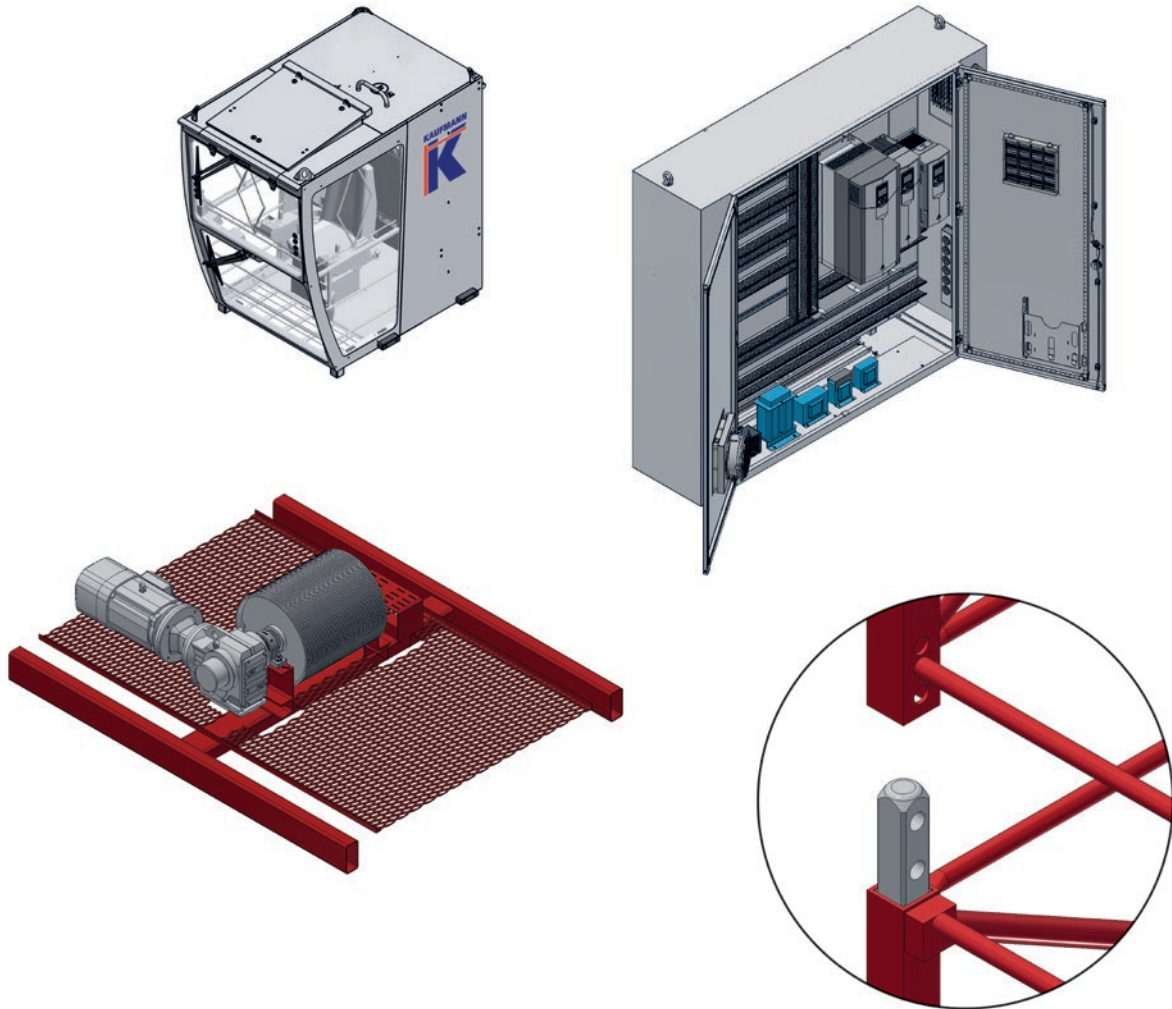

Après 15 à 20 ans de fonctionnement, les grues à tour atteignent la fin de leur vie utile. La rouille, le jeu dans les connexions, l'usure des composants mécaniques et l'électronique sujet aux pannes rendent difficile un travail précis et efficace. Dans ce cas, il est intéressant de faire réparer la grue dans nos ateliers à Oberhasli. Non seulement le rapport coût-bénéfice est optimal, mais cela permet également d'économiser des ressources.

Nos nombreuses années d'expérience nous permettent de connaître les points critiques et nous disposons d'une solution pour les renforcer. La structure métallique sera réparée et renforcée

selon les spécifications de l'ingénieur en structure. Les connexions boulonnées sont retravaillées au moyen d'un robot de soudage, puis traitées aux dimensions d'origine à l'aide d'une aléreuse horizontale. Le sablage et la peinture sont effectués à l'externe, dans une entreprise suisse qualifiée.

Le cœur de la modernisation est le renouvellement complet de l'électromécanique. La grue sera équipée de convertisseurs de fréquence de dernière génération à haut rendement énergétique. Les paramètres et les programmes adaptatifs ont été développés et testés dans notre entreprise avec le soutien de ABB Finlande.

Kaufmann Turmkrane AG

Rütisbergstrasse 8
8156 Oberhasli
+41 43 411 08 30

—

Rue de Long Vernex 1
1545 Chevroux
+41 26 667 00 28

—

info@krankaufmann.ch
gruekaufmann.ch